

COLORATO

www.colorato.net

ΑΕΡΟΘΕΡΜΗ ΣΟΜΠΑ ΜΕ PELLEΤ

(ΚΡΑΤΗΣΤΕ ΑΥΤΕΣ ΤΙΣ ΟΔΗΓΙΕΣ ΓΙΑ ΜΕΛΛΟΝΤΙΚΗ ΧΡΗΣΗ)



ΜΙΑ ΖΩΗ ΖΕΣΤΑΣΙΑΣ

***Διαβάστε ολόκληρο το εγχειρίδιο πριν την εγκατάσταση και τη χρήση αυτής της θερμάστρας καύσεως pellet. Η μη συμμόρφωση με αυτές τις οδηγίες μπορεί να προκαλέσει υλικές ζημιές, τραυματισμό ή ακόμα και θάνατο.**

***Φυλάξτε αυτές τις οδηγίες!**

Περιεχόμενα

1. Ανάγκες σε καύσιμα-----	3
2. Χαρακτηριστικά της σόμπας-----	6
3. Οδηγίες δομής-----	9
4. Εγκατάσταση και Προφυλάξεις-----	11
5. Χειρισμός-----	18
6. Συντήρηση-----	31
7. Προβλήματα Λειτουργίας-----	35
8. Εγγύηση-----	38
9. Ηλεκτρονικό σχέδιο-----	39

1. Ανάγκες σε καύσιμα

Πριν σας συστήσουμε πώς μπορείτε να χειριστείτε τη σόμπα, πρέπει να σας συστήσουμε το καύσιμο της καθώς συνδέεται με την απόδοση της θερμάστρας.

(Η σόμπα σας έχει σχεδιαστεί για να καίει μόνο pellets ξύλου. Μη χρησιμοποιήσετε κανενός άλλου είδους καύσιμο, καθώς αυτό θα ακυρώσει οποιεσδήποτε εγγυήσεις αναφέρονται σε αυτό το εγχειρίδιο.)

Η ποιότητα του pellet είναι σημαντική, παρακαλούμε διαβάστε τα παρακάτω:

Η απόδοση της σόμπας σας επηρεάζεται πολύ από την ποιότητα και τον τύπο των ξύλινων pellets που καίγονται. Καθώς η θερμαντική απόδοση των διαφόρων ποιοτήτων των ξύλινων pellets διαφέρει, το ίδιο θα συμβεί και στην απόδοση και τη θερμαντική ικανότητα της σόμπας.

Σας συστήνουμε τη χρήση pellets τα οποία ανταποκρίνονται ή ξεπερνούν αυτά τα πρότυπα. Παρακαλούμε χρησιμοποιήστε έναν προτεινόμενο τύπο pellet.

Ποσοστό υγρασίας (σε βάση καύσης) CEN/TS 14774-1 and ISO 687	≤12%
Ποσοστό στάχτης (σε βάση καύσης) ISO1171	≤0.7% χωρίς φλοιό ≤2.0% με φλοιό
Θέμα εξάτμισης (σε βάση ξηρού, χωρίς στάχτη) ISO562	80% to 88%
Ποσοστό υδρογόνου (σε βάση καύσης) ISO609	5.0%to 6.5%
Ποσοστό άνθρακα (σε βάση καύσης) ISO609	40% to 50%
Ποσοστό θείου (σε βάση καύσης) ISO 351 and ISO 334	≤0.1%
Καθαρή (χαμηλότερη) θερμιδική αξία (σε βάση καύσης) ISO1928	16900KJ/KG to 19500KJ/KG
Διάμετρος	4mm to 10mm
Δείκτης πρηξίματος ISO 501	-
Μήκος	≤50mm

ΠΡΟΣΟΧΗ:

Είναι σημαντικό να επιλέγετε και να χρησιμοποιείτε μόνο pellets τα οποία είναι ξηρά και χωρίς χόματα ή οποιεσδήποτε ακαθαρσίες όπως υψηλό ποσοστό σε αλάτι. Το βρώμικο καύσιμο θα επηρεάσει αρνητικά τη λειτουργία και την απόδοση της θερμάστρας και θα ακυρώσει την εγγύηση.

ΣΤΑΧΤΗ: Το ποσοστό στάχτης και ο χειρισμός της σόμπας σας θα καθορίσουν άμεσα τη συχνότητα του καθαρισμού. Η χρήση καύσιμου με υψηλό ποσοστό στάχτης μπορεί να προκαλέσει την ανάγκη για καθημερινό καθαρισμό της σόμπας. Καύσιμα με χαμηλό ποσοστό στάχτης μπορεί να επιτρέψουν μεγαλύτερα διαστήματα μεταξύ των καθαρισμών.

CLINKERING: [τα clinkers είναι διοξειδίο του πυριτίου (άμμος) ή άλλες ακαθαρσίες του καυσίμου τα οποία θα διαμορφώσουν μια σκληρή μάζα κατά τη διάρκεια της διαδικασίας καύσης.]. Αυτή η σκληρή μάζα θα μπλοκάρει τη ροή του αέρα μέσα στο δοχείο καύσης και θα επηρεάσει την απόδοση της σόμπας. Οποιοδήποτε καύσιμο, ακόμα και οι εγκεκριμένοι τύποι, μπορεί να τείνουν στα clinker. Ελέγξτε το δοχείο καύσης καθημερινά για να διασφαλίσετε ότι οι τρύπες δεν μπλοκάρονται από τα clinkers.

Εάν μπλοκαριστούν, μετακινήστε το δοχείο καύσης (όταν η συσκευή είναι κρύα) και καθαρίστε/ξύστε τα clinkers.

Καθαρίστε τις τρύπες με ένα μικρό αιχμηρό αντικείμενο αν είναι απαραίτητο.

ΠΡΟΣΟΧΗ: ΤΟ ΔΟΧΕΙΟ ΚΑΥΣΗΣ ΠΡΕΠΕΙ ΝΑ ΕΦΑΠΤΕΤΑΙ ΧΩΡΙΣ ΚΕΝΟ ΣΤΗΝ ΤΡΥΠΑ ΠΟΥ ΕΙΝΑΙ Ο ΑΝΑΦΛΕΚΤΗΡΑΣ. ΑΝ ΥΠΑΡΧΕΙ ΚΕΝΟ Η ΣΟΜΠΑ ΜΠΟΡΕΙ ΝΑ ΜΗΝ ΑΝΑΨΕΙ ΚΑΝΟΝΙΚΑ ΚΑΙ ΠΡΕΠΕΙ ΝΑ ΤΟ ΜΕΤΑΚΙΝΗΣΕΤΕ ΣΤΗ ΣΩΣΤΗ ΘΕΣΗ.

Απευθυνθείτε στην ενότητα Τακτικός Καθαρισμός και Συντήρηση.

ΚΛΙΜΑΚΑ ΤΡΟΦΟΔΟΣΙΑΣ PELLET: Λόγω της διαφορετικής πυκνότητας και μεγέθους των καυσίμων, η κλίμακα τροφοδοσίας pellet μπορεί να διαφέρει. Αυτό μπορεί να απαιτήσει μια ρύθμιση στην ταχύτητα του ανεμιστήρα καύσης ή στη ρύθμιση στο χαμηλό του κοχλία της τροφοδοσίας. Εφόσον ο προμηθευτής της σόμπας δεν μπορεί να ελέγξει την ποιότητα των pellets που χρησιμοποιείτε, δεν αναλαμβάνει καμία ευθύνη για την επιλογή των ξύλινων pellets σας.

Φροντίστε τα pellet. Μην τα βρέχετε ή τα σπάτε, καθώς θα επηρεαστεί η απόδοση και θα συσσωρευτεί σκόνη στο

τζάμι της πόρτας. Τα pellet φτιάχνονται από πριονίδι και απορρίμματα ξύλου από πολλά διαφορετικά είδη ξύλου. Τα pellet που φτιάχνονται από σκληρά ξύλα περιέχουν περισσότερη στάχτη από αυτά που φτιάχνονται από μαλακά ξύλα. Τα υπολείμματα από τη στάχτη και την άμμο στα pellets γίνονται clinker κάτω από υψηλές θερμοκρασίες στο δοχείο καύσης. Δοκιμάστε να κάψετε διάφορες μάρκες pellets μέχρι να βρείτε αυτό που καίει με τη λιγότερη στάχτη και clinkers. Μόλις βρείτε κάποια μάρκα pellet η οποία καίει καλά, συνεχίστε να χρησιμοποιείτε αυτή τη μάρκα. Τα καύσιμα με υψηλή στάχτη αυξάνουν τη συχνότητα του καθαρισμού της σόμπας. Τα καύσιμα με υπερβολικό ποσοστό υγρασίας μπορεί να μπλοκάρουν τον κοχλία που τροφοδοτεί την θερμάστρα με τα Pellets.

Αποθηκεύστε τα pellets τουλάχιστον 1m μακριά από τη σόμπα.

Αυτή η συσκευή δεν προορίζεται για χρήση από άτομα (συμπεριλαμβανόμενων παιδιών) με μειωμένες φυσικές, αισθητηριακές ή πνευματικές ικανότητες, ή με έλλειψη εμπειρίας και γνώσης, εκτός αν τους επιβλέπει ή τους δίνει οδηγίες σχετικά με τη χρήση της συσκευής κάποιο άτομο που είναι υπεύθυνο για την ασφάλεια τους. Τα παιδιά θα πρέπει να επιβλέπονται για να διασφαλιστεί το ότι δεν παίζουν με τη συσκευή.

2. ΧΑΡΑΚΤΗΡΙΣΤΙΚΑ ΤΗΣ ΣΟΜΠΙΑΣ

Οι σόμπες με pellet έχουν προηγμένο σχεδιασμό και ατομική είσοδο φρέσκου αέρα και σύστημα εξαερισμού. Η τεχνολογία καύσεως αρνητικής πίεσης δημιουργεί υψηλή απόδοση και μικρή παραγωγή στάχτης κατά την καύση. Όταν τελειώσει το καύσιμο ή δεν καίει σωστά, η σόμπα θα κλείσει αυτόματα. Τα πολλά BTU, η γρήγορη θέρμανση και το χαμηλό κόστος καυσίμου είναι τα πλεονεκτήματά της.

1. Κύρια Απόδοση

Μοντέλο		CLWPS-11
Διαστάσεις (W x H x D)	MM	549 x 1025 x 512
Βάρος	KG	105
Σωλήνας Εισόδου Αέρα	MM	50
Σωλήνας Εξόδου Αέρα	MM	80
Θερμαινόμενη Περιοχή	M2	110
Χρόνος Αυτόματης καύσης (Min-Max.)	H	16/40
Καύσιμο		Pellet Ξύλου
Κατανάλωση Pellet (Min-Max)	KG/H	0.8/2.0
Απόδοση	%	86
Χωρητικότητα δοχείου	KG	32
Ηλεκτρονική κατανάλωση	W/H	100-400
Μετρούμενη Τάση και Συχνότητα	V/HZ	230/50
Μετρούμενη Ισχύς	KW	11

Μοντέλο		CLWPS-09
Διαστάσεις (W x H x D)	MM	502 x 1029 x 530
Βάρος	KG	95
Σωλήνας Εισόδου Αέρα	MM	50
Σωλήνας Εξόδου Αέρα	MM	80
Θερμαινόμενη Περιοχή	M2	100
Χρόνος Αυτόματης καύσης (Min-Max.)	H	15/40
Καύσιμο		Pellet Ξύλου
Κατανάλωση Pellet (Min-Max)	KG/H	0.6/1.8
Απόδοση	%	86
Χωρητικότητα δοχείου	KG	28
Ηλεκτρονική κατανάλωση	W/H	100-400
Μετρούμενη Τάση και Συχνότητα	V/HZ	230/50
Μετρούμενη Ισχύς	KW	9

Μοντέλο		CLWPS-06
Διαστάσεις (W x H x D)	MM	449 x 918 x 486
Βάρος	KG	80
Σωλήνας Εισόδου Αέρα	MM	50
Σωλήνας Εξόδου Αέρα	MM	80
Θερμαινόμενη Περιοχή	M2	60
Χρόνος Αυτόματης καύσης (Min-Max.)	H	16/33
Καύσιμο		Pellet Ξύλου
Κατανάλωση Pellet (Min-Max)	KG/H	0.6/1.2
Απόδοση	%	85
Χωρητικότητα δοχείου	KG	20
Ηλεκτρονική κατανάλωση	W/H	100-400
Μετρούμενη Τάση και Συχνότητα	V/HZ	230/50
Μετρούμενη Ισχύς	KW	6

Μοντέλο		CLWPS-08
Διαστάσεις (W x H x D)	MM	449 x 974 x 485
Βάρος	KG	95
Σωλήνας Εισόδου Αέρα	MM	50
Σωλήνας Εξόδου Αέρα	MM	80
Θερμαινόμενη Περιοχή	M2	80
Χρόνος Αυτόματης καύσης (Min-Max.)	H	15/30
Καύσιμο		Pellet Ξύλου
Κατανάλωση Pellet (Min-Max)	KG/H	0.8/1.6
Απόδοση	%	85
Χωρητικότητα δοχείου	KG	25
Ηλεκτρονική κατανάλωση	W/H	100-400
Μετρούμενη Τάση και Συχνότητα	V/HZ	230/50
Μετρούμενη Ισχύς	KW	8

Μοντέλο		CLWPS-13A
Διαστάσεις (W x H x D)	MM	653 x 772 x 618
Βάρος	KG	120
Σωλήνας Εισόδου Αέρα	MM	50
Σωλήνας Εξόδου Αέρα	MM	80
Θερμαινόμενη Περιοχή	M2	120
Χρόνος Αυτόματης καύσης (Min-Max.)	H	13/37
Καύσιμο		Pellet Ξύλου
Κατανάλωση Pellet (Min-Max)	KG/H	0.8/2.3
Απόδοση	%	83
Χωρητικότητα δοχείου	KG	30
Ηλεκτρονική κατανάλωση	W/H	100-400
Μετρούμενη Τάση και Συχνότητα	V/HZ	230/50
Μετρούμενη Ισχύς	KW	13

Μοντέλο		CLWPS-07A
Διαστάσεις (W x H x D)	MM	558 x 712 x 584
Βάρος	KG	85
Σωλήνας Εισόδου Αέρα	MM	50
Σωλήνας Εξόδου Αέρα	MM	80
Θερμαινόμενη Περιοχή	M2	50
Χρόνος Αυτόματης καύσης (Min-Max.)	H	15/24
Καύσιμο		Pellet Ξύλου
Κατανάλωση Pellet (Min-Max)	KG/H	0.5/1.3
Απόδοση	%	85
Χωρητικότητα δοχείου	KG	15
Ηλεκτρονική κατανάλωση	W/H	100-400
Μετρούμενη Τάση και Συχνότητα	V/HZ	230/50
Μετρούμενη Ισχύς	KW	6.5
Πάχος του χάλυβα, εσωτερικά:	MM	3
Πάχος του χάλυβα, εξωτερικά:	MM	1.5-2

3. Οδηγίες δομής

Η σόμπα αποτελείται κυρίως από τα παρακάτω μέρη:

(CLWPS-11 ΩΣ ΠΑΡΑΔΕΙΓΜΑ)

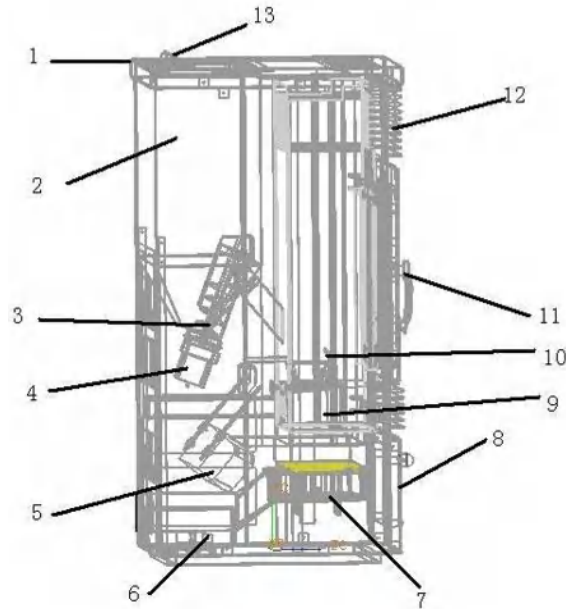

1. Καπάκια δεξαμενής

2. Δεξαμενή

3. Κοιλίας

4. Μοτέρ κοιλία

5. Ανεμιστήρας μεταφοράς

6. Σωλήνας εξαερισμού

7. Ανεμιστήρας εξάτμισης

8. Μπροστινό καπάκι

9. Συρτάρι στάχτης

10. Πίνακας ασπίδας της φωτιάς

11. Πόρτα σόμπας

12. Εναλλάκτης θερμότητας

13. Πίνακας ελέγχου

Η παρακάτω λίστα περιλαμβάνει μερικά από τα κύρια μέρη και τις λειτουργίες τους.

ΑΝΑΦΛΕΚΤΗΡΑΣ

Η ΣΟΜΠΙΑ είναι εξοπλισμένη με έναν αυτόματο αναφλεκτήρα για να ανάβει το καύσιμο όταν είναι σε λειτουργία ανάμματος. Στα μοντέλα μας υπάρχουν δύο τρόποι για να ανάψει το pellet ξύλου. Ο ένας είναι να ζεστάνει ο αναφλεκτήρας το pellet ξύλου απευθείας μέσω του δοχείου καύσης και μετά να ανάψει μέσω του ανεμιστήρα καύσης. Ο άλλος είναι να ανάψει ο αναφλεκτήρας απευθείας το pellet. Ο αναφλεκτήρας παραμένει ενεργοποιημένος για τα πρώτα οχτώ λεπτά της ακολουθίας ανάμματος.

ΔΙΑΚΟΠΤΗΣ ΚΕΝΟΥ

Η ΣΟΜΠΑ έχει ένα διακόπτη κενού που βρίσκεται πίσω από την αριστερή πόρτα, στερεωμένο στη βάση. Εάν δημιουργηθεί χαμηλή πίεση μέσα στο δοχείο φωτιάς λόγω διαρροής, ανοίγματος της μπροστινής πόρτας, μπλοκαρίσματος καπνοδόχου, όχι σωστά κλεισμένου συρταριού στάχτης, ο διακόπτης κενού θα το αισθανθεί και θα κλείσει τη σόμπα..

ΚΟΧΛΙΑΣ ΚΑΙ ΜΟΤΕΡ ΚΟΧΛΙΑ

Το 5 RPM μοτέρ κοχλία γυρίζει τον κοχλία, σηκώνοντας τα pellets μέσα στο σωλήνα του κοχλία. Έπειτα τα pellets πέφτουν μέσα από ένα σωλήνα μέσα στο δοχείο φωτιάς. Ο κοχλίας ελέγχεται από τον πίνακα ελέγχου.

ΔΙΑΚΟΠΤΗΣ ΑΝΟΔΟΥ ΤΗΣ ΘΕΡΜΟΚΡΑΣΙΑΣ

Αυτός ο διακόπτης είναι τοποθετημένος στο κάτω μέρος της δεξαμενής και σβήνει τη σόμπα αν αισθανθεί υπερβολική θερμοκρασία 70°C. Αυτός ο διακόπτης μπορεί να αλλάξει με την επαναρύθμιση των προγραμμάτων στο τσιπ!

ΔΙΑΚΟΠΤΗΣ ΑΝΕΜΙΣΤΗΡΑ ΜΕΤΑΦΟΡΑΣ

Αυτός ο διακόπτης είναι τοποθετημένος στο σωλήνα εξαερισμού και ανοίγει τον ανεμιστήρα μεταφοράς όταν η σόμπα φτάσει στη θερμοκρασία 30°C. Εκτός αυτού, σβήνει τη σόμπα όταν η θερμοκρασία πέσει κάτω από 30°C.

4. Εγκατάσταση σόμπας pellet

ΟΛΟΙ ΟΙ ΕΘΝΙΚΟΙ ΚΑΙ ΤΟΠΙΚΟΙ ΚΑΝΟΝΙΣΜΟΙ ΚΑΙ ΤΑ ΕΥΡΩΠΑΙΚΑ ΠΡΟΤΥΠΑ ΘΑ ΠΡΕΠΕΙ ΝΑ ΕΦΑΡΜΟΖΟΝΤΑΙ ΟΤΑΝ ΕΓΚΑΘΙΣΤΑΤΑΙ Η ΣΥΣΚΕΥΗ.

Πριν την εγκατάσταση της σόμπας σε ένα δωμάτιο, επιλέξτε την κατάλληλη σόμπα για να το ζεστάνει. Ελέγξτε την περιοχή θέρμανσης της θερμάστρας στην ενότητα ΧΑΡΑΚΤΗΡΙΣΤΙΚΑ της ΣΟΜΠΑΣ.

Η επιλογή του σημείου που θα τοποθετηθεί η σόμπα και **ΟΙ ΑΠΟΣΤΑΣΕΙΣ ΑΠΟ ΕΥΦΛΕΚΤΑ ΥΛΙΚΑ:**

Κατά την εγκατάσταση της σόμπας σε εύφλεκτο πάτωμα (για παράδειγμα λινέλαιο, δάπεδο σκληρού ξύλου) ένα άφλεκτο μαξιλαράκι για εστίες (15mm πάχος) πρέπει να τοποθετείται από κάτω. Το μαξιλαράκι θα πρέπει να εκτείνεται τουλάχιστον στο πλάτος της συσκευής 558 mm και το βάθος της συν 153 mm στο μπροστά μέρος της 756 mm.

Η απόσταση από τοίχους ή από την οροφή δεν πρέπει να είναι μικρότερη από 50mm.

1. Ηλεκτρικά:

Η συσκευή θα πρέπει να γειωθεί. Το γειωμένο ηλεκτρικό καλώδιο θα πρέπει να συνδεθεί σε μια κανονική ηλεκτρική υποδοχή 230V, 50Hz (4.5 Amps). Βεβαιωθείτε ότι το ηλεκτρικό καλώδιο δεν έχει παγιδευτεί κάτω από τη συσκευή και είναι μακριά από ζεστές επιφάνειες ή αιχμηρές γωνίες και θα πρέπει να είναι προσβάσιμο. Εάν το καλώδιο καταστραφεί, θα πρέπει να αγοράσετε ένα καινούριο για αντικατάσταση του από τον κατασκευαστή ή κάποιο εξουσιοδοτημένο διανομέα. .

2. Εγκατάσταση σωλήνα εισόδου αέρα και εξαερισμού

Διάφορα παραδείγματα, από το μοντέλο CLWPS-11, είναι τα εξής:

Οριζόντια και Πάνω,

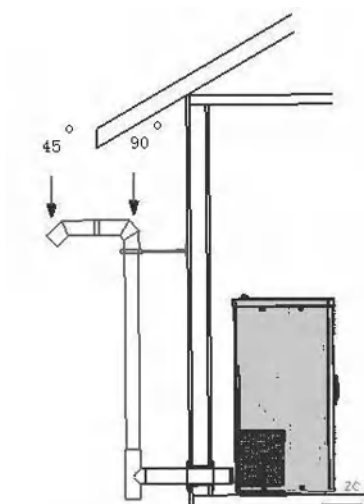

Οριζόντια (αλλά δεν προτείνεται, όταν το ρεύμα είναι κλειστό, μπορεί να βγει καπνός εάν η σόμπα είναι αναμμένη)

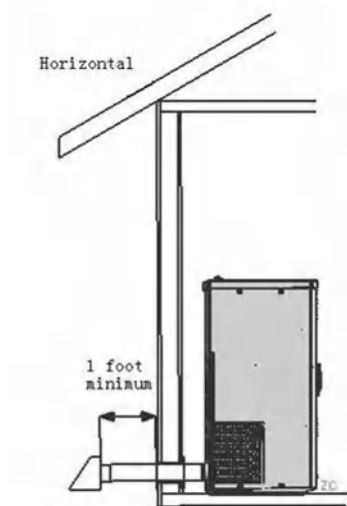

Οριζόντια και πάνω μέσα από τη μαρκίζα

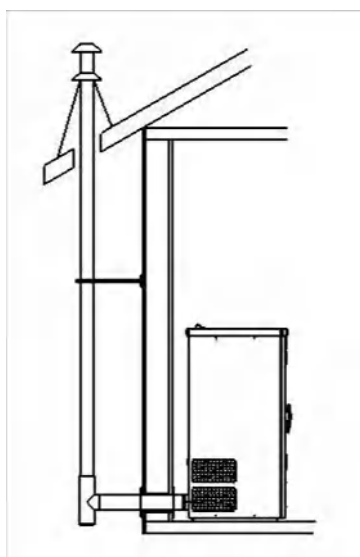

Η απόσταση μεταξύ του τοίχου και τις σόμπας όταν τοποθετείται μέσα στο σπίτι (MM)

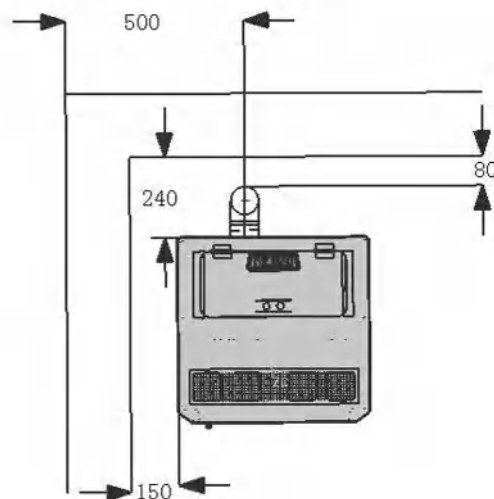
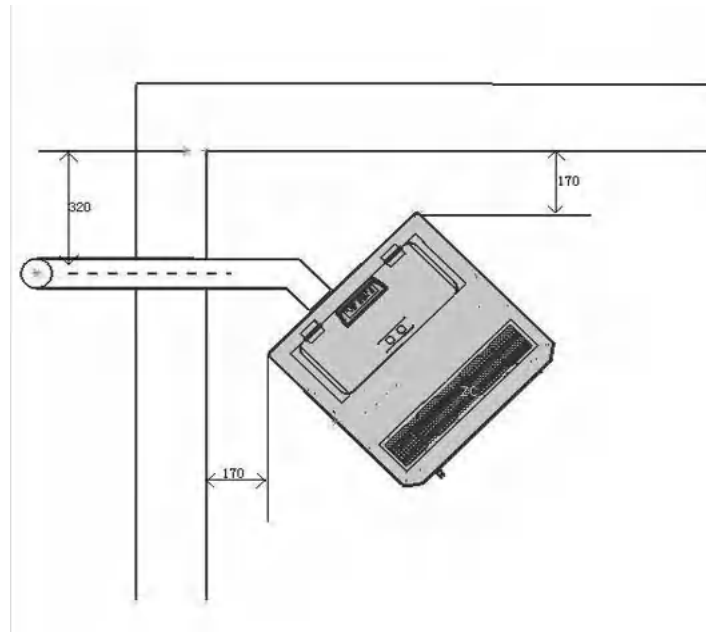

Η διάμετρος όλων των σωλήνων εισόδου αέρα της σόμπας είναι 50 mm και η διάμετρος του σωλήνα εξαερισμού είναι ϕ 80 mm. Το συνολικό μήκος των σωλήνων δεν είναι πάνω από 3 m και δεν υπάρχουν βραχίονες. Ο σύνδεσμος του εσωτερικού σωλήνα θα πρέπει να σφραγίζεται με στεγανή σιλικόνη ώστε να αποτρέπεται η διαρροή της εξάτμισης μέσα στο δωμάτιο. Ο σωλήνας εξαερισμού και ο τερματισμός του θα πρέπει να είναι αδιάβροχοι και να αποφεύγεται να μπλοκάρονται, διαφορετικά η σόμπα δε θα δουλέψει σωστά. Όταν η εγκατάσταση περιορίζεται λόγω

χώρου ή λόγω των ειδικών απαιτήσεων του ιδιοκτήτη και το μήκος του σωλήνα πρέπει να είναι μεγαλύτερο από 3m και χρειάζεται βραχίονες, οι διάμετροι των σωλήνων εισόδου αέρα και εξαερισμού θα πρέπει να αυξάνονται ανάλογα για ομαλή μεταγωγή. Εάν δε γίνει αυτό, θα επηρεαστεί η καύση και η σόμπα δε θα λειτουργεί σωστά. Ο ιδιοκτήτης θα πρέπει να επικοινωνήσει με τον τοπικό πωλητή για τη σωστή εγκατάσταση. Όταν η σόμπα pellet λειτουργεί κανονικά η θερμοκρασία στην επιφάνεια του σωλήνα εξαερισμού μπορεί να φτάσει τους 200°C, οπότε τα εύφλεκτα πράγματα, υφάσματα και έπιπλα θα πρέπει να βρίσκονται μακριά του. Για να αποφύγετε κίνδυνο εγκαύματος, μην αγγίζετε την επιφάνεια θέρμανσης!

Απαιτήσεις τερματισμού εξαερισμού

(1) Μην τερματίζετε τον εξαερισμό σε οποιοδήποτε κλειστό ή ημί-κλειστό χώρο όπως υπόστεγα, γκαράζ, σοφίτες, στενούς διαδρόμους, στενά περιφραγμένα σημεία, κάτω από χώρο ηλιοθεραπείας ή βεράντα, ή σε οποιοδήποτε σημείο μπορεί να δημιουργηθεί συγκέντρωση καπναερίων όπως κλιμακοστάσια κλπ.

(2) Οι επιφάνειες εξαερισμού μπορεί να γίνουν πολύ ζεστές ώστε να προκαλέσουν εγκαύματα αν τις ακουμπήσετε. Μπορεί να είναι απαραίτητο να χρησιμοποιηθούν μη εύφλεκτοι προφυλακτήρες ή θωράκιση.

(3) Ο τερματισμός θα πρέπει να βγαίνει πάνω από την ανύψωση εισόδου. Συστήνεται να εγκαθίσταται τουλάχιστον 1,5 m κάθετου σωλήνα εξωτερικά όταν η σόμπα αερίζεται απευθείας μέσω ενός τοίχου. Αυτό θα δημιουργήσει ένα φυσικό σχέδιο για να αποτρέψει την πιθανότητα να βγει καπνός ή μυρωδιά όταν η σόμπα κλείνει ή υπάρχει πτώση ρεύματος και να αποφευχθεί η έκθεση των ανθρώπων ή των φυτών σε υψηλές θερμοκρασίες.

(4) Ο εξαερισμός θα πρέπει να τερματίζει τουλάχιστον 1,2 m παρακάτω, τουλάχιστον 1,2 m οριζόντια από και τουλάχιστον 0,30 m πάνω από πόρτες και παράθυρα, ή εισόδους αέρα εξαερισμού/βαρύτητας μέσα στο κτίριο.

(5) Η απόσταση μεταξύ του κάτω μέρους του τερματισμού και του βαθμού θα πρέπει να είναι τουλάχιστον 0,30 m. Η απόσταση μεταξύ του κάτω μέρους του τερματισμού και κάποια σημεία διάβασης ανθρώπων θα πρέπει να είναι τουλάχιστον 2.00 m.

(6) Τοποθετήστε τον τερματισμό του εξαερισμού τουλάχιστον 0,60 m μακριά από εκρηκτικά υλικά όπως θάμνους, φυτά, χορτάρι, φράχτες, προεξοχές στεγών και παρακείμενα κτίρια.

Για τον εξαερισμό της ΣΟΜΠΑΣ πρέπει να χρησιμοποιείται ο σωλήνας pellet τύπου PL ή L. Μονός σωλήνας τοίχου δε

μπορεί να χρησιμοποιηθεί με αυτή τη σόμπα pellet. Το περιλαίμιο σωλήνα της σόμπας έχει διάμετρο 8 cm. Μια εγκεκριμένη δακτυλήθρα τοίχου ή ένα εγκεκριμένο αντιτυρικό οροφής πρέπει να χρησιμοποιείται όταν ο σωλήνας pellet περνάει μέσα από ένα εκρηκτικό τοίχο οροφής.

Ο ανεμιστήρας καύσης της σόμπας πιέζει και ωθεί τα καυσαέρια έξω από το σωλήνα pellet. Ως αποτέλεσμα, όλοι οι σύνδεσμοι του σωλήνα πρέπει να κλειδώνονται μαζί ή να βιδώνονται με τρεις βίδες εάν ο σωλήνας δεν έχει σύστημα κλειδώματος και να σφραγίζονται με σιλικόνη υψηλής θερμοκρασίας. Πρέπει να μπαίνει σιλικόνη στο σωλήνα και να στερεώνεται με τρεις βίδες στο περιλαίμιο σωλήνα της σόμπας.

Όσο μεγαλύτερο είναι το μήκος του αγωγού και όσοι περισσότεροι βραχίονες χρησιμοποιούνται, τόσο μεγαλύτερη είναι η αντίσταση στη ροή των καπναερίων. Συστήνεται ένας σωλήνας pellet διαμέτρου 10 cm για σωλήνες μήκους 4,5 m ή όταν χρησιμοποιείται ένας αριθμός βραχιόνων.

ΜΗΝ ΤΟΠΟΘΕΤΕΙΤΕ ΕΝΑ ΜΕΤΡΙΑΣΤΗ ΚΑΠΝΟΔΟΧΟΥ ΣΤΟ ΣΥΣΤΗΜΑ ΕΞΑΕΡΙΣΜΟΥ ΕΞΑΤΜΙΣΗΣ ΑΥΤΗΣ ΤΗΣ ΣΥΣΚΕΥΗΣ. ΜΗ ΣΥΝΔΕΕΤΕ ΑΥΤΗ ΤΗ ΣΥΣΚΕΥΗ ΣΕ ΚΑΠΝΟΔΟΧΟ ΠΟΥ ΕΞΥΠΗΡΕΤΕΙ ΚΑΙ ΑΛΛΗ ΣΥΣΚΕΥΗ.

ΜΕΡΙΚΑ ΠΑΡΑΔΕΙΓΜΑΤΑ ΕΓΚΑΤΑΣΤΑΣΗΣ ΣΕ ΔΙΑΦΟΡΕΤΙΚΕΣ ΣΥΝΘΗΚΕΣ

Οριζόντιες εγκαταστάσεις οι οποίες τερματίζουν χωρίς κατακόρυφα τμήματα σωλήνα είναι αποδεκτά.

Παρόλα αυτά, ο άνεμος μπορεί να κατευθύνει τα καπναέρια προς το σπίτι προκαλώντας προβλήματα αποχρωματισμού. Για αυτό το λόγο, προτείνονται εγκαταστάσεις οριζόντια και πάνω 1,5 m ή οριζόντια και μέσω της μαρκίζας.

Καμινάδα Τοιχοποιίας

Όταν ο εξαερισμός γίνεται μέσα σε μια καμινάδα τοιχοποιίας, ο σωλήνας της σόμπας μπορεί να τερματίζει απλά μέσα στην καπνοδόχο. Παρόλα αυτά συστήνεται να διατρέξει ο σωλήνας της σόμπας στην κορυφή της καπνοδόχου.

Τζάκι

Όταν ο εξαερισμός γίνεται μέσα σε μια καπνοδόχο τζακιού, ο σωλήνας της σόμπας μπορεί να τερματίζει ακριβώς πάνω από το διάφραγμα. Παρόλα αυτά συστήνεται να διατρέξει ο σωλήνας της σόμπας στην κορυφή της καπνοδόχου.

Κάθετα

Εάν το μήκος του σωλήνα ξεπεράσει τα 4,5 m, θα πρέπει να χρησιμοποιηθεί σωλήνας εξαερισμού 10 cm αντί για 8 cm.

Εγκαταστάσεις Κινούμενων σπιτιών

Τα παρακάτω είναι απαραίτητα για την εγκατάσταση της ΣΟΜΠΙΑΣ σε κινούμενα σπίτια.

1) Η σύνδεση της ΣΟΜΠΙΑΣ με τον εξωτερικό αέρα καύσης είναι προαιρετική, ειδικά σε εγκαταστάσεις κινούμενων σπιτιών και όπου απαιτείται από τους τοπικούς κανονισμούς για τα κτίρια. Ο αεραγωγός εισαγωγής της σόμπας δέχεται σωλήνα ID 7 cm, για να προσαρμόσει τις εξωτερικές εγκαταστάσεις αέρα. Ο αεραγωγός εισόδου στο εξωτερικό του σπιτιού πρέπει πάντα να βρίσκεται σημαντικά κάτω από τον τερματισμό του σωλήνα και να τερματίζει με ένα κάλυμμα για να κρατάει έξω τον καιρό και τα παράσιτα.

2) Η σόμπα θα πρέπει να στερεώνεται στο πάτωμα χρησιμοποιώντας βίδες καθυστέρησης. Οι βίδες μπορούν να εισαχθούν μέσω των οπών στο βάθρο που βρίσκεται πίσω από τις πλαϊνές πόρτες.

3) Η σόμπα θα πρέπει να γειώνεται με ένα καλώδιο χαλκού #8 ή μεγαλύτερο.

ΠΡΟΕΙΔΟΠΟΙΗΣΗ:

ΜΗΝ ΤΟΠΟΘΕΤΕΙΤΕ ΑΥΤΗ ΤΗ ΣΟΜΠΙΑ ΣΕ ΕΝΑ ΥΠΝΟΔΩΜΑΤΙΟ ΣΕ ΕΝΑ ΚΑΤΑΣΚΕΥΑΣΜΕΝΟ ΣΠΙΤΙ.

ΠΡΟΣΟΧΗ:

Η ΔΟΜΙΚΗ ΑΚΕΡΑΙΟΤΗΤΑ ΤΩΝ ΤΟΙΧΩΝ ΚΑΙ ΤΗΣ ΟΡΟΦΗΣ/ΣΤΕΓΗΣ ΤΩΝ ΚΑΤΑΣΚΕΥΑΣΜΕΝΩΝ ΣΠΙΤΙΩΝ ΠΡΕΠΕΙ ΝΑ ΔΙΑΤΗΡΗΘΟΥΝ.

ΣΤΑΘΕΡΟΠΟΙΗΤΗΣ ΤΑΣΗΣ

Προτείνεται ένας σταθεροποιητής τάσης για να διασφαλίσει ότι τα ηλεκτρονικά μέρη της σόμπας δεν θα καταστραφούν λόγω κάποιας αυξομείωσης στην τάση του ρεύματος. Μόνο καλής ποιότητας σταθεροποιητής τάσης πρέπει να χρησιμοποιηθεί-οι φτηνοί δεν παρέχουν την προστασία που απαιτείται.

ΕΓΚΑΤΑΣΤΑΣΗ ΘΕΡΜΟΣΤΑΤΗ

Η σόμπα έρχεται από το εργοστάσιο καλωδιωμένη για να λειτουργεί χειροκίνητα. Δείτε τη λειτουργία του πίνακα ελέγχου στην επόμενη σελίδα. Ένας θερμοστάτης χαμηλής τάσης έχει εγκατασταθεί στη σόμπα.

ΠΡΟΣΟΧΗ: Τοποθετήστε τον αισθητήρα (T3) στο πίσω μέρος μακριά από το σωλήνα εξαερισμού. Ο αισθητήρας ανιχνεύει τη θερμοκρασία στο δωμάτιο και δε θα πρέπει να επηρεάζεται από κανένα άλλο ζεστό ή κρύο αντικείμενο. Διαλέξτε ένα σημείο το οποίο θεωρείτε ή επιθυμείτε για να θεωρείτε τη

θερμοκρασία στο δωμάτιο.

ΠΡΟΣΟΧΗ: ΟΙ ΕΓΚΑΤΑΣΤΑΣΕΙΣ ΚΑΙ ΟΙ ΕΠΙΣΚΕΥΕΣ ΘΑ ΠΡΕΠΕΙ ΝΑ ΓΙΝΟΝΤΑΙ ΑΠΟ ΚΑΤΑΡΤΙΣΜΕΝΟ ΤΕΧΝΙΚΟ ΕΠΙΣΚΕΥΩΝ. ΜΗΝ ΠΡΟΣΠΑΘΕΙΤΕ ΝΑ ΕΠΙΣΚΕΥΑΣΕΤΕ ΤΗ ΣΟΜΠΑ ΜΟΝΟΙ ΣΑΣ.

Αποφύγετε το υπερβολικό άναμμα της σόμπας και μην τροφοδοτείτε τη σόμπα με τα χέρια σας. Ποτέ μη χρησιμοποιείτε βενζίνη, φωτιστικό καύσιμο τύπου βενζίνης, κηροζίνη, υγρό αναπτήρων ή παρόμοια υγρά για να ανάψετε ή να αναζωπυρώσετε τη φωτιά σε αυτή τη θερμάστρα. Διατηρήστε όλα αυτά τα υγρά μακριά από τη θερμάστρα όταν είναι σε χρήση. Για την ασφάλεια σας, μην τοποθετείτε ή λειτουργείτε τη σόμπα σας χωρίς πρώτα να διαβάσετε και να κατανοήσετε αυτό το εγχειρίδιο.

Οποιαδήποτε εγκατάσταση ή λειτουργία της συσκευής η οποία παρεκκλίνει από αυτά που δηλώνονται σε αυτό το εγχειρίδιο ΘΑ ΑΚΥΡΩΣΕΙ την εγγύηση και μπορεί να είναι επικίνδυνη.

Λόγω των υψηλών θερμοκρασιών η σόμπα θα πρέπει να τοποθετείται μακριά από σημεία με μεγάλη κυκλοφορία και μακριά από έπιπλα και κουρτίνες. Τα παιδιά και οι ενήλικες πρέπει να γνωρίζουν τους κινδύνους της μεγάλης θερμοκρασίας της επιφάνειας και θα πρέπει να μένουν μακριά για να αποφύγουν πιθανότητα εγκαύματος ή ανάφλεξης των ρούχων τους. Τα μικρά παιδιά θα πρέπει να επιβλέπονται προσεκτικά όταν βρίσκονται στο ίδιο δωμάτιο με τη ΣΟΜΠΑ. Ρούχα ή οποιαδήποτε άλλα εύφλεκτα υλικά δε θα πρέπει να τοποθετούνται πάνω ή κοντά στη σόμπα. Οποιαδήποτε γρίλια, πλαίσιο ή γυαλί που απομακρύνεται για επισκευή ΠΡΕΠΕΙ να αντικατασταθεί πριν να λειτουργήσει η σόμπα.

Μη λειτουργείτε τη σόμπα με το μπροστινό τζάμι απομακρυσμένο, ραγισμένο ή σπασμένο. Η αντικατάσταση του τζαμιού πρέπει να γίνει από κάποιο καταρτισμένο τεχνικό επισκευών. Η εταιρεία COLORATO, οι εργαζόμενοι της ή οποιοσδήποτε από τους αντιπροσώπους της δεν αναλαμβάνουν καμία ευθύνη για οποιοσδήποτε βλάβες προκληθούν από λάθος λειτουργία, ακατάλληλες ή μη ασφαλείς συνθήκες ως αποτέλεσμα ακατάλληλης λειτουργίας, επισκευής ή διαδικασιών εγκατάστασης,

Η συσκευή όταν τοποθετείται πρέπει να είναι ηλεκτρικά γειωμένη, είτε με άμεσο ή έμμεσο τρόπο, σύμφωνα με τους τοπικούς κανονισμούς ή, σε περίπτωση απουσίας τοπικών κανονισμών, με τον Εθνικό Ηλεκτρικό Κανονισμό.

5. Χειρισμός

ΟΛΟΙ ΟΙ ΕΘΝΙΚΟΙ ΚΑΙ ΤΟΠΙΚΟΙ ΚΑΝΟΝΙΣΜΟΙ ΚΑΙ ΤΑ ΕΥΡΩΠΑΙΚΑ ΣΤΑΝΤΑΡ ΘΑ ΠΡΕΠΕΙ ΝΑ ΕΦΑΡΜΟΖΟΝΤΑΙ ΟΤΑΝ ΛΕΙΤΟΥΡΓΕΙ Η ΣΥΣΚΕΥΗ.

1. Η πρώτη ανάφλεξη

Όταν λειτουργεί για πρώτη φορά, η βαφή μπορεί να αποβληθεί με το κάψιμο και μπορεί να βγει κάποια δυσάρεστη μυρωδιά. Ανοίξτε το παράθυρο και την πόρτα για να φύγει η μυρωδιά.

Σημείωση: Εάν είναι καινούρια η σόμπα, όταν χρησιμοποιείται για πρώτη φορά, είναι απαραίτητο να εισαχθεί μια χούφτα pellet ξύλου στο δοχείο φωτιάς πριν από το χέρι.

Βάλτε καύσιμο pellet ξύλου μέσα στη δεξαμενή και συνδέστε το ρεύμα. Έπειτα το λαμπάκι On/Off θα ανάψει (σημαίνει ότι η συσκευή είναι σε λειτουργία). Χειριστείτε τη όπως στις οδηγίες στην ενότητα 2 «εκκίνηση και λειτουργία».

2. Εκκίνηση και λειτουργία

Άναμμα / κλείσιμο

Το άναμμα και το κλείσιμο της συσκευής πραγματοποιείται από το κουμπί ON/OFF



Κατά το άναμμα το μήνυμα «CLEANING» θα εμφανιστεί πρώτο,



Το «Cleaning» εμφανίζεται για 20 δευτερόλεπτα, για να καθαριστεί το δοχείο φωτιάς.

Κατά τον ίδιο τρόπο κατά το κλείσιμο το μήνυμα



Αφού η θερμοκρασία στη σόμπα είναι κάτω από 30 βαθμούς, τελικά εμφανίζεται η φράση «GOODBYE».



!! ΠΡΟΣΟΧΗ !!

Κατά τη φάση σβησίματος της φλόγας και το κρύωμα του εναλλάκτη, δεν είναι δυνατόν να ανάψει ξανά η θερμάστρα μέχρι το τέλος της λειτουργίας. Αυτό το στάδιο επισημαίνεται από το μήνυμα «SWITCHING OFF».

Κατά το άναμμα, η φλόγα δεν ξεκινάει αμέσως, εξαρτάται από το τυπικό της επιλεγμένης λειτουργίας. Δύο τυπικά είναι διαθέσιμα: ΑΥΤΟΜΑΤΟ ή ΧΕΙΡΟΚΙΝΗΤΟ. Για περισσότερες λεπτομέρειες απευθυνθείτε στην αντίστοιχη ενότητα.

Το στάδιο ανάμματος, το οποίο έχει διάρκεια περίπου 15-20 λεπτά, είναι απαραίτητο για την αντίσταση να κρατήσει τα pellets στη θερμοκρασία ανάμματος (εξαρτάται από τη θερμάστρα). Η διαδικασία ανάμματος φαίνεται από ένα σύνολο μεταβάσεων το οποίο εμφανίζεται στην οθόνη. Πριν ξεκινήσει το άναμμα, η θερμάστρα εκτελεί τον καθαρισμό του μαγκαλιού και εμφανίζει στην οθόνη τα παρακάτω:

Αρχικά,



Έπειτα,



Τέλος,



Η πρώτη φάση του ανάμματος φαίνεται από το μήνυμα «FEED». Σε αυτή τη φάση εκτελούνται οι λειτουργίες της επαλήθευσης της καμινάδας και τα pellet φορτώνονται στο δοχείο λιωσίματος. Η επόμενη φάση θα εμφανιστεί με την περιγραφή «LIGHTING». Αυτό το στάδιο θα παραμείνει μέχρι τη στιγμή που η θερμοκρασία του καπνού δε θα ξεπερνά το προγραμματισμένο κατώτατο όριο.

Κατά το άναμμα, η φλόγα δεν ξεκινάει αμέσως, εξαρτάται από το τυπικό της επιλεγμένης λειτουργίας. Δύο τυπικά είναι διαθέσιμα: ΑΥΤΟΜΑΤΟ ή ΧΕΙΡΟΚΙΝΗΤΟ. Για περισσότερες λεπτομέρειες απευθυνθείτε στην αντίστοιχη ενότητα

Όταν τελειώσει η φάση ανάμματος, απαραίτητα θα περάσουν κάποια λεπτά για τη σταθεροποίηση της φλόγας. Αυτή η φάση εμφανίζεται από το μήνυμα «STABILIZATION» η οποία τελειώνει μετά από μερικά λεπτά που προχωράει η φάση εργασίας.



Όταν οι φάσεις ανάμματος τελειώσουν η θερμάστρα θα δείξει την ίδια της κατάσταση στην οθόνη.

Είναι δυνατόν να κλείσετε τη θερμάστρα σε κάθε στάδιο λειτουργίας, εκτός από αυτό του προγραμματισμού. Το κλείσιμο γίνεται πιέζοντας το κουμπί ON/OFF για δύο δευτερόλεπτα, όπως περιγράφηκε προηγουμένως.

!! ΠΡΟΣΟΧΗ !!

Εάν η θερμάστρα σβήσει, η φλόγα θα συνεχίσει να υπάρχει μέχρι την εξάτμιση του καυσίμου που περιέχεται μέσα στο δοχείο εξάτμισης. Αυτή η φάση θα διαχειριστεί αυτόματα και τους δύο ανεμιστήρες και θα έχει διάρκεια μέχρι 5 λεπτά.

Η φάση σβησίματος εμφανίζεται από το μήνυμα «SWITCHING OFF» το οποίο παραμένει μέχρι το τέλος της λειτουργίας.

Ανεξάρτητα από το αν η θερμάστρα ανάβει ή όχι, στην οθόνη θα εμφανίζεται η ώρα, η ισχύς και η προγραμματισμένη ρύθμιση θερμοκρασίας.

Σημείωση: Εάν είναι καινούρια η σόμπα, όταν χρησιμοποιείται για πρώτη φορά, είναι απαραίτητο να εισαχθεί μια χούφτα pellet ξύλου στο δοχείο φωτιάς πριν από το χέρι.

Σημείωση: Εάν η ανάφλεξη αποτύχει, ο έλεγχος θερμότητας θα κλείσει αυτόματα τη σόμπα. Εάν θέλετε να την επανεκκινήσετε, γυρίστε το διακόπτη στο OFF για λίγο και μετά γυρίστε τον στο ON (έτσι ώστε να κλείσει την προηγούμενη διαδικασία του προγράμματος) και ακολουθήστε την παραπάνω διαδικασία για να ανάψετε και να ξεκινήσει ξανά.

ΔΙΑΦΟΡΟΠΟΙΗΣΗ ΤΗΣ ΙΣΧΥΟΣ ΤΗΣ ΦΛΟΓΑΣ

Πατώντας το κουμπί  η ποσότητα τροφοδοσίας μπορεί να αλλάξει και η οθόνη θα δείχνει την επιλεγμένη ισχύ.



ΕΛΑΧΙΣΤΗ ΙΣΧΥΣ P4



ΧΑΜΗΛΗ ΙΣΧΥΣ P3



ΜΕΣΗ ΙΣΧΥΣ P2



ΜΕΓΙΣΤΗ ΙΣΧΥΣ P1



ΣΤΑΔΙΟ ECO

Εάν η θερμοκρασία του δωματίου ξεπεράσει τη ρυθμισμένη θερμοκρασία, η σόμπα θα σταματήσει αυτόματα για την εξοικονόμηση ενέργειας. Εμφανίζεται ως εξής:





Αφού πέσει η θερμοκρασία του δωματίου κάτω από τη ρυθμισμένη θερμοκρασία, αυτόματα θα ανάψει πάλι ή θα επανέλθει στο προηγούμενο επίπεδο ισχύος. Παρακάτω θα δείτε τον τρόπο επιλογής αυτών των δύο τρόπων.

ΕΠΙΛΟΓΗ αυτόματου και χειροκίνητου προγράμματος

Πατώντας το κουμπί  , το φωτάκι στο  θα ανάψει ή θα σβήσει.

Εάν το φωτάκι ανάψει, δείχνει ότι έχει επιλεγεί το αυτόματο πρόγραμμα.
Όταν είναι σβησμένο έχει επιλεγεί το χειροκίνητο πρόγραμμα.

ΡΥΘΜΙΣΗ ΕΠΙΘΥΜΗΤΩΝ ΘΕΡΜΟΚΡΑΣΙΩΝ

Πατώντας τα κουμπιά   στην οθόνη, επιλέγετε τη θερμοκρασία. .



3. Τρόπος ρύθμισης των λεπτομερειών

ΡΥΘΜΙΣΗ ΡΟΛΟΓΙΟΥ

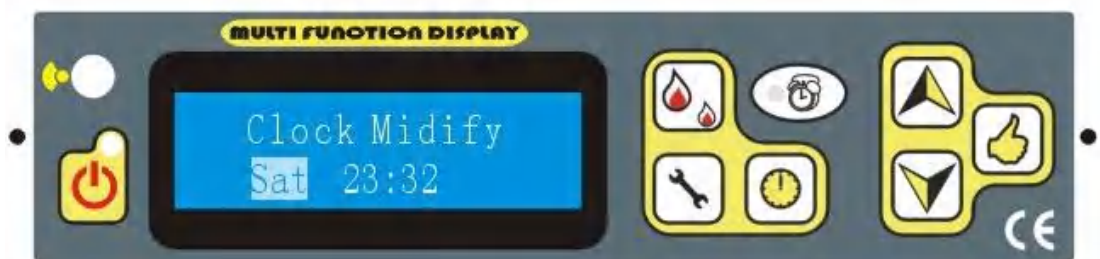

Πατώντας το κουμπί  για 2 δευτερόλεπτα, στην οθόνη το Clock επιλέγεται:



Μπορείτε να επιλέξετε την ημέρα με τα κουμπιά   , κρατώντας πατημένο το κουμπί .

Η σωστή ώρα μπορεί να επιλεγεί επίσης χρησιμοποιώντας τα  .

ΡΥΘΜΙΣΗ ΤΟΥ ΚΑΘΑΡΙΣΜΟΥ

Αφού κρατήσετε πατημένο το κουμπί  , μπορείτε να ρυθμίσετε κάθε X λεπτά, με διάρκεια t Y δευτερόλεπτα για να καθαριστεί το δοχείο καύσης με το κουμπί .

Για παράδειγμα κάθε 30 λεπτά, διάρκεια 15 δευτερόλεπτα: 



ΡΥΘΜΙΣΗ ΤΟΥ ΧΡΟΝΟΔΙΑΚΟΠΤΗ



Στην οθόνη θα εμφανιστούν οι παρακάτω λέξεις



Με αυτή τη λειτουργία προγραμματίζετε τη θερμάστρα για εβδομαδιαίο προγραμματισμό, συνδέοντας το άναμμα και το σβήσιμο στα προ-ρυθμισμένα χρονοδιαγράμματα. Μπορείτε να ρυθμίσετε το καθημερινό άναμμα και σβήσιμο για ολόκληρη την εβδομάδα.

Κρατώντας πατημένο το κουμπί , θα δείτε τις παραπάνω οδηγίες,

Έπειτα μπορείτε να πατήσετε το  για να επιλέξετε τις ημέρες τις εβδομάδας

Πατήστε τα  , για να επιλέξετε τις ώρες και έπειτα πατήστε το  για να επιλέξετε την ώρα έναρξης ή κλεισίματος.

Στην επάνω γραμμή φαίνεται η ημέρα κατά την οποία γίνεται ο προγραμματισμός, η ώρα και η κατάσταση λειτουργίας.

Στην παρακάτω γραμμή εμφανίζεται η προγραμματισμένη ώρα.

- Στην κάτω γραμμή σημαίνει το κλείσιμο, στην επάνω το ξεκίνημα, το οποίο επίσης εμφανίζεται στην επάνω γραμμή.

ΡΥΘΜΙΣΗ ΓΛΩΣΣΑΣ

Κρατώντας πατημένο το κουμπί , θα εμφανιστούν οι παρακάτω λέξεις:

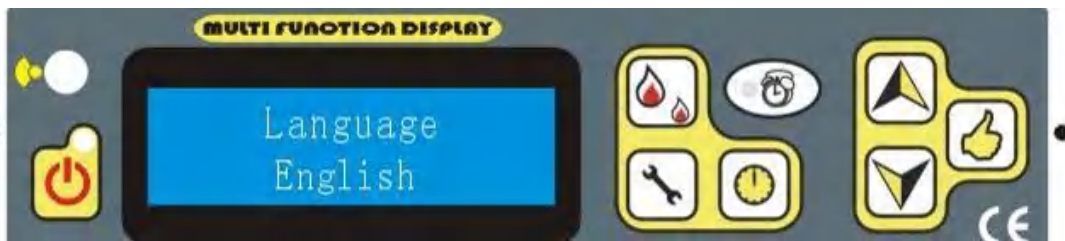

Με αυτή τη λειτουργία μπορείτε να επιλέξετε τη γλώσσα.



Πατήστε τα κουμπιά



, για να επιλέξετε τη γλώσσα. Η επιλογή γλώσσας περιλαμβάνει Ελληνικά, Αγγλικά,

Ιαπωνικά, Ιταλικά και Ισπανικά..

ΡΥΘΜΙΣΗ ΛΕΙΤΟΥΡΓΙΑΣ ECO



Κρατώντας πατημένο το κουμπί θα εμφανιστούν οι παρακάτω λέξεις:



Πατήστε τα κουμπιά



, για να επιλέξετε τη ρύθμιση 1 ή τη ρύθμιση 0. Η ρύθμιση 1 είναι για επιστροφή στην

ελάχιστη ισχύ ενώ η ρύθμιση 0 είναι για να σταματάει η σόμπα.

ΕΠΙΛΟΓΗ Blower Aux



Κρατώντας πατημένο το κουμπί θα εμφανιστούν οι παρακάτω λέξεις:



Κάποιες σόμπες έχουν δύο ανεμιστήρες, με αυτή την επιλογή μπορείτε να επιλέξετε τη λειτουργία του ενός ή και των δύο ανεμιστήρων. Επιλέγοντας το Blower AUX 0 είναι η λειτουργία ενός ανεμιστήρα και επιλέγοντας Blower AUX 1 είναι η λειτουργία δύο ανεμιστήρων. Η λειτουργία δύο ανεμιστήρων μπορεί να βελτιώσει την απόδοση της σόμπας.



Πατήστε τα κουμπιά



, για να επιλέξετε. Πατώντας το κουμπί



σταματάει ο προγραμματισμός.

!! ΠΡΟΣΟΧΗ !!

Εάν εμφανίζονται οι παρακάτω λέξεις, δηλαδή:



Σημαίνει ότι έχει κάποιο πρόβλημα ο αισθητήρας υψηλής θερμοκρασίας.

Παράδειγμα: 1. Ο διακόπτης έχει χαλάσει.

2. Η θερμοκρασία είναι τόσο υψηλή που η σόμπα σταμάτησε να λειτουργεί σωστά.



Σημαίνει ότι υπάρχει αποτυχία της φλόγας κατά την έναρξη.

Όπως: 1. Υπάρχουν clinkers στο δοχείο φωτιάς.

2. Το δοχείο καύσης δεν έχει τοποθετηθεί σωστά.
3. Ο διακόπτης έχει χαλάσει.



Σημαίνει ότι η φωτιά έσβησε αυτόματα.

Όπως: 1. Δεν υπάρχει καύσιμο στη δεξαμενή.

2. Το μοτέρ κοχλία έχει χαλάσει και σταματάει την τροφοδοσία του καυσίμου.



Σημαίνει ότι υπάρχουν κάποια προβλήματα με το διακόπτη κενού.

Όπως: Κάποια πόρτα δεν έχει κλείσει σωστά.

Η ταχύτητα του ανεμιστήρα καύσης πρέπει να αυξηθεί.

Υπάρχει κάποια διαρροή στη σόμπα και λοιπά.

!! ΠΡΟΣΟΧΗ !!

Μπορείτε να πατήσετε το  για να βγείτε από την κατάσταση του προγράμματος.

Διαφορετικά, συνεχίστε να πατάτε το .

Εάν εμφανίζονται τα παρακάτω, όπως:



Σημαίνει ότι ο αισθητήρας θερμοκρασίας 1 είναι βραχυκυκλωμένος.



Σημαίνει ότι ο αισθητήρας θερμοκρασίας 1 είναι ανοιχτός.



Σημαίνει ότι ο αισθητήρας θερμοκρασίας 2 είναι βραχυκυκλωμένος.



Σημαίνει ότι ο αισθητήρας θερμοκρασίας 2 είναι ανοιχτός.



Σημαίνει ότι ο αισθητήρας θερμοκρασίας 2 είναι βραχυκυκλωμένος.



Σημαίνει ότι ο αισθητήρας θερμοκρασίας 2 είναι ανοιχτός .

ΤΗΛΕΧΕΙΡΙΣΤΗΡΙΟ

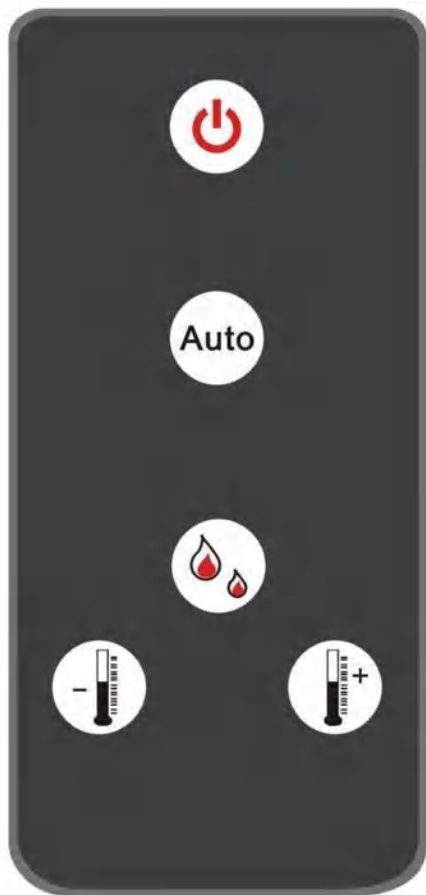

Min remote control

4. Ασφάλεια

(1) Η σόμπα θα κλείσει και η φωτιά θα σβήσει εφόσον η θερμοκρασία της σόμπας κατέβει στη θερμοκρασία ασφαλείας.

(T1)

(2) Η σόμπα θα σβήσει, όταν ο θερμοδίσκος (για τη δεξαμενή) $T2 \geq 70^{\circ}\text{C}$

(3) Όταν ο σωλήνας εξαερισμού μπλοκαριστεί, ο φωτεινός δείκτης του σωλήνα εξαερισμού θα ανάψει και η σόμπα θα κλείσει. Έπειτα ελέγξτε τον ή καλέστε το διανομέα σας!

Η ΧΡΗΣΗ ΚΑΥΣΟΞΥΛΟΥ ΑΠΑΓΟΡΕΥΕΤΑΙ ΑΠΟ ΤΟ ΝΟΜΟ.

ΚΑΥΣΙΜΟ: Αυτή η σόμπα pellet έχει σχεδιαστεί και πιστοποιηθεί για να καίει καύσιμο μόνο pellet ξύλου με μέχρι 3% ποσοστό στάχτης. Τα βρώμικα καύσιμα θα έχουν επιπτώσεις στη λειτουργία και την απόδοση της θερμάστρας και μπορεί να ακυρώσουν την εγγύηση. Ελέγξτε το με το διανομέα σας για να σας προτείνει καύσιμα.

ΠΡΟΕΙΔΟΠΟΙΗΣΕΙΣ ΑΣΦΑΛΕΙΑΣ ΚΑΙ ΣΥΣΤΑΣΕΙΣ:

Προσοχή. Είναι σημαντικό να επιλέξετε και να χρησιμοποιήσετε μόνο pellet τα οποία είναι στεγνά και χωρίς χρώματα ή οποιεσδήποτε ακαθαρσίες όπως υψηλό ποσοστό σε αλάτι. Το βρώμικο καύσιμο θα επηρεάσει αρνητικά τη λειτουργία και την απόδοση της θερμάστρας και θα ακυρώσει την εγγύηση. Έχουμε παραθέσει κάποια πρότυπα για τα pellet ξύλου (παρακαλούμε ελέγξτε το ΑΠΑΙΤΗΣΕΙΣ ΚΑΥΣΙΜΟΥ στη σελίδα 3). Συνστήνουμε τη χρήση pellets τα οποία ανταποκρίνονται ή ξεπερνούν αυτά τα πρότυπα. Ρωτήστε το διανομέα σας για κάποιο προτεινόμενο τύπο pellet.

Προσοχή: Μη συνδέετε σε οποιοδήποτε αγωγό ή σύστημα διανομής αέρα. Μην καίτε σκουπίδια ή εύφλεκτα υλικά όπως βενζίνη, ναφθαλίνη ή μηχανικό λάδι. Όταν η συσκευή λειτουργεί, κρατήστε παιδιά, ρούχα και έπιπλα μακριά. Η επαφή μπορεί να προκαλέσει δερματικά εγκαύματα.

ΚΑΠΝΙΑ: Η λειτουργία της σόμπας με ανεπαρκή αέρα καύσης θα έχει ως αποτέλεσμα τη δημιουργία καπνιάς η οποία θα συσσωρευτεί στο τζάμι, στον εναλλάκτη θερμότητας, στο σύστημα εξάτμισης εξαερισμού και μπορεί να λεκιάσει το εξωτερικό του σπιτιού. Αυτή είναι μια επικίνδυνη κατάσταση και είναι ανεπαρκής. Ελέγξτε τη σόμπα σας συχνά και απομακρύνετε τη σκόνη από το εσωτερικό της σόμπας διασφαλίζοντας τη σωστή καύση. Εάν είναι απαραίτητο, επικοινωνήστε με το διανομέα σας για να ρυθμίσει την ταχύτητα του ανεμιστήρα ή την ταχύτητα τροφοδοσίας.

ΚΑΘΑΡΙΣΜΟΣ: Θα υπάρξει κάποια πτητική στάχτη και μικρές ποσότητες κρεοσώτου που θα συσσωρευτούν στην εξάτμιση. Αυτό μπορεί να ποικίλει ανάλογα με το ποσοστό στάχτης του καυσίμου που χρησιμοποιείται και τη λειτουργία της σόμπας. Σας προτείνουμε να επιθεωρείτε και να καθαρίζετε την εξάτμιση δύο φορές το χρόνο ή κάθε δύο τόνους pellets.

Προσοχή: Κρατήστε την πόρτα κλειστή και σφραγισμένη κατά τη διάρκεια λειτουργίας για καλύτερη απόδοση και για να αποτρέψει το πέταγμα ζεστής στάχτης. **(Το δοχείο φωτιάς θα πρέπει να είναι πάντα κλειστό όταν η συσκευή είναι σε λειτουργία)**

Τα χαρακτηριστικά του καψίματος ---ανοιχτή κίτρινη φλόγα, το pellet καίγεται πηδώντας ελαφρά στο grate bar. Χωρίς συσσώρευση pellet και χωρίς καπνό από τον εξαερισμό. Εάν η φλόγα γίνει λίγο σκοτεινή και οκνηρή, θα

εμφανιστεί καπνός από τον τερματισμό του εξαερισμού. Αυξήστε την ταχύτητα του ανεμιστήρα καύσης για να αυξήσετε την εισαγωγή αέρα.

Οι σωλήνες εξαερισμού και εισόδου αέρα δε θα πρέπει να μπλοκάρονται.

Οι συνθήκες εργασίας είναι για κρύο καιρό, μην τη λειτουργείτε με ζεστό καιρό.

Απαγορεύεται οποιαδήποτε μη εξουσιοδοτημένη μεταφορά της συσκευής. Τα μέρη θα πρέπει να αντικαθίστανται μόνο μετά από σύσταση του κατασκευαστή.

6. Συντήρηση

Αποσυνδέστε τη σόμπα από την πρίζα και αφήστε τη να κρυώσει πριν κάνετε οποιαδήποτε συντήρηση ή καθαρισμό.

Κάποιες μάρκες pellet παράγουν περισσότερη σκόνη και clinkers από άλλες. Για αυτό το λόγο η συχνότητα του καθαρισμού εξαρτάται σε μεγάλο βαθμό από την ποιότητα των pellet που καίγονται. **Ο μη καθαρισμός της συσκευής θα δημιουργήσει κακής ποιότητας κάψιμο και θα ακυρώσει την εγγύηση της σόμπας σας.**

ΚΑΘΑΡΙΣΜΟΣ ΔΟΧΕΙΟΥ ΚΑΥΣΗΣ

Ο ανεμιστήρας καύσης ανεβαίνει στην υψηλή ταχύτητα μια φορά την ώρα για να φυσήξει τα υποπροϊόντα της καύσης από το δοχείο καύσης. Παρόλα αυτά το δοχείο καύσης θα πρέπει να καθαρίζεται πιο επιμελώς μετά την καύση περίπου 10 σάκων με pellet. Το δοχείο καύσης έχει κάποιες τρύπες στο κάτω μέρος και στα πλαϊνά τα οποία παρέχουν αέρα καύσης στα pellets. Οι μεγάλες θερμοκρασίες στο δοχείο καύσης προκαλούν τη δημιουργία στάχτης και clinkers λόγω των ακαθαρσιών στα pellet.

Όταν η σόμπα είναι κρύα, ανοίξτε τη μπροστινή πόρτα και σηκώστε το σιδερένιο δοχείο καύσης. Ξύστε το εσωτερικό κάτω μέρος και τα πλαϊνά του δοχείου με ένα κατσαβίδι για να απομακρύνετε όλη τη στάχτη και τα clinkers από αυτές τις επιφάνειες.

Επιπλέον, καθαρίστε τις μπάρες του αναφλεκτήρα πολύ προσεκτικά. Παρόλο που είναι κεραμικές, μπορεί να σπάσουν πολύ εύκολα αν χτυπηθούν με κάτι σκληρό. Βεβαιωθείτε ότι όλες οι τρύπες στο κάτω μέρος του δοχείου είναι ανοιχτές.

Επανατοποθετήστε το δοχείο καύσης πίσω στην τρύπα από όπου το πήρατε. Βεβαιωθείτε ότι η υψηλή πλευρά του δοχείου περιστρέφεται προς το μπροστινό μέρος της σόμπας. Σπρώξτε το δοχείο ώστε η επιφάνεια Α να σφίξει γύρω από το ατσάλι

που στηρίζει το δοχείο. Μην αντικαταστήσετε τη σχάρα και το δοχείο με οποιαδήποτε άλλα για χρήση σε αυτή τη σόμπα.

ΚΑΘΑΡΙΣΜΟΣ ΤΖΑΜΙΟΥ

Προσοχή: Μην ανοίγετε τη μπροστινή πόρτα όταν η σόμπα είναι ζεστή. Καθαρίστε το τζάμι χρησιμοποιώντας ένα μαλακό ύφασμα ή χαρτοπετσέτα και λίγο υγρό καθαρισμού ή κάποιο καθαριστικό για τζάμια ξυλόσομπας. Ένα νωπό ύφασμα με μικρή ποσότητα στάχτης από το firebox μπορεί να χρησιμοποιηθεί για να καθαρίσετε το τζάμι.

ΠΡΟΣΟΧΗ: ΓΙΑ ΤΟΝ ΚΑΘΑΡΙΣΜΟ ΤΗΣ ΣΤΑΧΤΗΣ ΧΡΗΣΙΜΟΠΟΙΕΙΤΑΙ ΕΙΔΙΚΗ ΗΛΕΚΤΡΙΚΗ ΣΚΟΥΠΑ COLORATO ΜΕ ΜΕΤΑΛΛΙΚΟ ΚΑΛΟ ΚΑΙ ΜΕΤΑΛΛΙΚΟ ΣΠΙΡΑΛ 1200 W. ΗΛΕΚΤΡΙΚΗ ΣΚΟΥΠΑ ΜΕ ΧΑΡΤΙΝΗ ΣΑΚΟΥΛΑ ΚΑΙ ΠΛΑΣΤΙΚΟ ΣΠΙΡΑΛ ΜΠΟΡΕΙ ΝΑ ΠΡΟΚΑΛΕΣΕΙ ΑΝΑΦΛΕΞΗ ΚΑΙ ΠΥΡΚΑΓΙΑ.

ΜΕΤΑΚΙΝΗΣΗ ΚΑΙ ΚΑΘΑΡΙΣΜΟΣ ΣΥΡΤΑΡΙΟΥ ΣΤΑΧΤΗΣ

Προσοχή: Μην μετακινείτε το συρτάρι στάχτης όταν η σόμπα είναι ζεστή. Τραβήξτε το συρτάρι μπροστά και μακριά από τη σόμπα.

Προσοχή:

Η απόρριψη της στάχτης θα πρέπει να γίνεται σε ένα μεταλλικό δοχείο με ένα σφιχτό καπάκι. Το κλειστό δοχείο θα πρέπει να τοποθετείται σε μη εύφλεκτο πάτωμα ή έδαφος μακριά από οποιαδήποτε εύφλεκτα υλικά, πριν την τελική του απόρριψη. Εάν η απόρριψη γίνεται μέσω της ταφής της στάχτης στο χώμα ή διασκορπίζοντας την τοπικά, θα πρέπει να διατηρείται μέσα στο κλειστό δοχείο έως ότου όλη η στάχτη έχει κρυώσει απολύτως. Επανατοποθετήστε το συρτάρι της στάχτης βάζοντας το συρτάρι στη σόμπα και ασφαρίζοντας το δεξί και αριστερό σύρτη. Σημειώστε ότι αν το συρτάρι δε σφραγιστεί πάνω στη σόμπα, ο πίνακας ελέγχου μπορεί να ανιχνεύσει κάποια διαρροή και να σβήσει τη σόμπα.

ΚΑΘΑΡΙΣΜΟΣ ΤΟΥ ΑΝΕΜΙΣΤΗΡΑ ΚΑΥΣΗΣ

Για να καθαρίσετε τον ανεμιστήρα καύσης, μετακινήστε τα τέσσερα παξιμάδια που επισημαίνονται με Α στο σχεδιάγραμμα στα αριστερά, χρησιμοποιώντας ένα γαλλικό κλειδί 11/32". Αφού αφαιρέσετε τα παξιμάδια, το μοτέρ με τον ανεμιστήρα μαζί μπορούν να βγουν από το περίβλημα του ανεμιστήρα. Τα φτερά του ανεμιστήρα και το περίβλημα του ανεμιστήρα μπορούν να σκουπιστούν με ηλεκτρική σκούπα μόλις απομακρυνθεί το μοτέρ.

Όταν επανατοποθετείτε το μοτέρ, μπορεί να χρειαστεί να εγκατασταθεί μία καινούρια τσιμούχα μεταξύ του μοτέρ και του

περιβλήματος του ανεμιστήρα. Για να ολοκληρωθεί η επανατοποθέτηση, τοποθετήστε το μοτέρ πίσω στο περίβλημα του ανεμιστήρα και επανατοποθετήστε τα τέσσερα παξιμάδια. Βεβαιωθείτε ότι το πράσινο γειωμένο καλώδιο του μοτέρ είναι ασφαλισμένο κάτω από ένα από τα παξιμάδια.

ΚΑΘΑΡΙΣΜΟΣ ΤΩΝ ΠΕΡΑΣΜΑΤΩΝ ΑΕΡΙΟΥ ΤΗΣ ΚΑΠΝΟΔΟΧΟΥ

Ο καθαρισμός των περασμάτων της καπνοδόχου θα πρέπει να γίνεται τουλάχιστον μία φορά το χρόνο. Το κάψιμο pellet με υψηλό ποσοστό στάχτης μπορεί να δημιουργήσει ανάγκη ο καθαρισμός αυτός να γίνεται πιο συχνά. Καθαρίστε αυτά τα περάσματα μόνο όταν η σόμπα και η στάχτη είναι κρύα, για να μη δημιουργηθεί φωτιά μέσα στην ηλεκτρική σκούπα, ρουφώντας ζεστή στάχτη. Σε κάθε μεριά της σόμπας υπάρχουν δυο καπάκια πρόσβασης, απλά τραβήξτε τα προς τα έξω.

Εισάγετε μια βούρτσα καθαρισμού στα ανοίγματα για να χαλαρώσετε οποιαδήποτε συσσώρευση στάχτης και χρησιμοποιήστε ηλεκτρική σκούπα (ειδική για καθαρισμό τζακιών και θερμοστρών pellet) για να την απομακρύνετε.

Επανατοποθετήστε τα καπάκια όταν ολοκληρωθεί το καθάρισμα. Υπάρχουν επίσης άλλες δύο τρύπες πρόσβασης πίσω από το συρτάρι στάχτης.

Μετακινήστε το συρτάρι στάχτης προς τα έξω και χρησιμοποιήστε μια βούρτσα και ηλεκτρική σκούπα (ειδική για καθαρισμό τζακιών και θερμοστρών pellet) για να καθαρίσετε τη στάχτη. Βγάλτε το δοχείο καύσης και τραβήξτε με την ηλεκτρική σκούπα τη στάχτη από κάτω. Μετά το τέλος τοποθετήστε το δοχείο καύσης στη σωστή θέση ώστε να εφάπτεται η ειδική τρύπα ακριβώς στον αναφλεκτήρα, διαφορετικά η σόμπα δε θα ανάψει κανονικά.

ΚΑΘΑΡΙΣΜΟΣ ΤΟΥ ΑΝΕΜΙΣΤΗΡΑ ΜΕΤΑΦΟΡΑΣ

Για να καθαρίσετε τον ανεμιστήρα μεταφοράς, αποσυνδέστε το καλώδιο ισχύος της σόμπας από την ηλεκτρική παροχή.

Απομακρύνετε τα πλαϊνά και το πίσω καπάκι (για όλα τα μοντέλα) (και το μπροστινό κάτω καπάκι για τα CLWPS-06, CLWPS-08, CLWPS-09). Ηλεκτρική σκούπα μπορεί να χρησιμοποιηθεί για να απομακρυνθεί οποιαδήποτε συσσώρευση σκόνης στα φτερά του ανεμιστήρα ή μέσα στον αγωγό του. Προσοχή πρέπει να δοθεί για να μην καταστραφούν τα φτερά του ανεμιστήρα κατά τον καθαρισμό. Σημειώστε ότι τα μελλοντικά μοντέλα της σόμπας μπορεί να κατασκευαστούν έτσι ώστε οι βίδες A να πρέπει απλά να χαλαρώσουν αντί να απομακρυνθούν για να απομακρυνθεί ο ανεμιστήρας.

ΚΑΘΑΡΙΣΜΟΣ ΤΟΥ ΣΩΛΗΝΑ ΕΞΑΕΡΙΣΜΟΥ

Καπνιά και πτητική στάχτη: Σχηματισμός και ανάγκη για απομάκρυνση

Τα προϊόντα της καύσης θα περιέχουν μικρά μόρια πτητικής στάχτης τα οποία θα συσσωρευτούν στο σύστημα εξαερισμού εξάτμισης και θα περιορίσουν τη ροή των αερίων της καπνοδόχου. Ατελής καύση, όπως αυτή που προκύπτει κατά την έναρξη, το κλείσιμο ή τη λανθασμένη λειτουργία της σόμπας θα οδηγήσει στο σχηματισμό καπνιάς η οποία θα συσσωρευτεί στο σύστημα εξαερισμού εξάτμισης. Το σύστημα αυτό θα πρέπει να επιθεωρείται τουλάχιστον μια φορά το χρόνο για να προσδιορίζεται αν είναι απαραίτητος ο καθαρισμός. Σκουπίστε το σωλήνα όπως απαιτείται.

Ένα ταιν με τάπα καθαρισμού στο σύστημα εξαερισμού που συνδέεται με το περιλαίμιο του σωλήνα της σόμπας, θα διευκολύνει αυτό τον καθαρισμό.

Πρόγραμμα απαραίτητων καθαρισμών μετά από κάποιον αριθμό σακιών που καίγονται

Δοχείο καύσης=10 σακιά (15 kg)

Συρτάρι στάχτης=50 σακιά (15 kg)

Ανεμιστήρας καπνοδόχου=100 σακιά (15kg)

Ανεμιστήρας=100 σακιά (15kg)

ΣΗΜΕΙΩΣΗ: Το πρόγραμμα καθαρισμού θα ποικίλει ανάλογα με την ποιότητα των pellet που χρησιμοποιούνται. Το κάψιμο pellet με υψηλό ποσοστό στάχτης θα απαιτεί συχνότερο καθαρίσμα.

7. Προβλήματα λειτουργίας

Το πλαίσιο ελέγχου της σόμπας έχει αισθητήρες ανίχνευσης βλαβών. Όταν ο αισθητήρας ανιχνεύσει μη φυσιολογική θερμοκρασία εργασίας (κάτω από 30°C), ή η θερμοκρασία του άλλου αισθητήρα είναι πάνω από 70°C ο διακόπτης αυτοελέγχου της θερμοκρασίας θα αντιδράσει ανάλογα. Όταν η θερμοκρασία είναι κάτω από 30°C, το σύστημα ελέγχου ασφαλείας θα σταματήσει αυτόματα τη σόμπα, ενώ ο άλλος αισθητήρας, που είναι τοποθετημένος μέσα στη δεξαμενή, ανιχνεύει τη θερμοκρασία και όταν είναι πάνω από 70°C, κλείνει τη σόμπα.

Τα γενικά προβλήματα, οι πιθανές αιτίες και οι λύσεις είναι τα παρακάτω. Αφού λύσετε το πρόβλημα επανεκκινήστε τη σόμπα:

Προβλήματα	Αιτίες	Λύσεις
1) Το λαμπάκι έναρξης δεν ανάβει όταν η σόμπα είναι αναμμένη	Δεν υπάρχει ρεύμα στη σόμπα ή στο πλαίσιο ελέγχου.	Ελέγξτε το ρεύμα και τα καλώδια.
2) Ο ανεμιστήρας δε λειτουργεί αφού πατήσετε το κουμπί έναρξης.	Είναι φυσιολογικό. Θα ξεκινήσει αυτόματα όταν η θερμοκρασία είναι πάνω από 30 βαθμούς στο σωλήνα εξαερισμού.	Περιμένετε.
Εάν μετά από 15 λεπτά δε λειτουργεί, τότε υπάρχει πρόβλημα.	Δεν υπάρχει ρεύμα στη σόμπα ή στο πλαίσιο ελέγχου Ή κάποια αποσύνδεση στην κεντρική πλακέτα Ο αισθητήρας χαμηλής θερμοκρασία είναι χαλασμένος	Ελέγξτε το ρεύμα και τα καλώδια. Συνδέστε την. Αντικαταστήστε τον.
3) Δεν υπάρχει τροφοδοσία 20 δευτερόλεπτα μετά την έναρξη. Υπάρχουν τρία στάδια στη διαδικασία τροφοδοσίας. Το ένα είναι κατά τη διάρκεια αρκετών λεπτών, η τροφοδοσία είναι συνεχής. Η λέξη «FEEDING» εμφανίζεται στην οθόνη LCD. Το δεύτερο είναι στα επόμενα δύο λεπτά, το λαμπάκι τροφοδοσίας είναι σβηστό και στην οθόνη εμφανίζεται η λέξη «LIGHT». Το τελευταίο στάδιο είναι η τροφοδοσία κάθε αρκετά λεπτά συνεχώς μετά από τα προηγούμενα στάδια.		

Α. Για το πρώτο στάδιο (κατά τη διάρκεια των πρώτων αρκετών λεπτών)	Η μονάδα τροφοδοσίας έχει μπλοκαριστεί.	Ελέγξτε αν ο κοχλίας είναι μπλοκαρισμένος.
	Υπάρχει πρόβλημα με τη σύνδεση μεταξύ του μοτέρ και του κοχλίου	Ελέγξτε αν είναι χαλαρή η βίδα στερέωσης μεταξύ του κοχλίου και του μοτέρ. Ή μπορεί ο κοχλίας να πήδηξε έξω
	Δεν υπάρχει καύσιμο στη δεξαμενή.	Γεμίστε τη δεξαμενή με καύσιμα.
Β. Για το δεύτερο στάδιο	Είναι φυσιολογικό	Κάντε υπομονή
C. Σχετικά με το τελευταίο στάδιο	Η μονάδα τροφοδοσίας έχει μπλοκαριστεί.	Ελέγξτε αν ο κοχλίας είναι μπλοκαρισμένος.
	Υπάρχει πρόβλημα με τη σύνδεση μεταξύ του μοτέρ και του κοχλίου	Ελέγξτε αν είναι χαλαρή η βίδα στερέωσης μεταξύ του κοχλίου και του μοτέρ. Ή μπορεί ο κοχλίας να πήδηξε έξω
	Δεν υπάρχει καύσιμο στη δεξαμενή.	Γεμίστε τη δεξαμενή με καύσιμα.
4) Η τροφοδοσία δε γίνεται κανονικά Α. Υπάρχει πολύ pellet ξύλου και δε μπορεί να καεί εγκαίρως	Το επίπεδο της ταχύτητας τροφοδοσίας είναι πολύ υψηλό	Προσαρμόστε την ταχύτητα του ανεμιστήρα καύσης
Β. Η φωτιά έχει σβήσει λόγω του ελαχίστου pellet ξύλου που μπορεί να καεί	Το επίπεδο της ταχύτητας τροφοδοσίας είναι πολύ χαμηλό.	Προσαρμόστε την ταχύτητα του ανεμιστήρα καύσης κάτω.
5) Δεκαπέντε λεπτά μετά την ανάφλεξη η ισχύς σβήνει.	Η μονάδα τροφοδοσίας pellet έχει σβήσει ή τα pellet είναι πολύ λίγα. Ο διακόπτης θερμοκρασίας 30°C έχει χαλάσει ή τα καλώδια σύνδεσης του διακόπτη είναι χαλαρά. Δεν υπάρχει αρκετή πίεση στη σόμπα	Ελέγξτε τη μονάδα τροφοδοσίας pellet και επανεκκινήστε την. Ελέγξτε τα καλώδια σύνδεσης ή αλλάξτε το διακόπτη θερμοκρασίας 30°C. Ρυθμίστε επάνω την ταχύτητα του ανεμιστήρα καύσης.
6) Πορτοκαλί και αδύναμη φλόγα, συσσώρευση pellet, κάρβουνο στο τζάμι	Έλλειψη εισαγόμενου αέρα για την καύση.	Καθαρίστε το συρτάρι περισυλλογής της στάχτης. Ελέγξτε αν η φλάντζα της πόρτας και

		<p>του τζαμιού του παραθύρου είναι σφραγισμένη ή όχι.</p> <p>Ελέγξτε αν ο σωλήνας εισόδου του αέρα και ο σωλήνας εξαερισμού είναι μπλοκαρισμένοι και καθαρίστε τους.</p> <p>Αλλάξτε με σωλήνες μεγάλης διαμέτρου αν είναι πολύ μακριοί και επηρεάζουν την καύση.</p> <p>Ρυθμίστε την ταχύτητα του ανεμιστήρα καύσης επάνω</p> <p>Καλέστε το διανομέα για να επαναρυθμίσει το πρόγραμμα.</p>
<p>7) Η φωτιά και η ισχύς έσβησαν αυτόματα.</p>	<p>Η δεξαμενή είναι άδεια.</p> <p>Δεν υπάρχει τροφοδοσία καυσίμου.</p> <p>Η τροφοδοσία καυσίμου είναι πολύ λίγη.</p> <p>Ο διακόπτης χαμηλής θερμοκρασίας (30°C) είναι λάθος..</p> <p>Έχει επιτευχθεί η ρυθμισμένη θερμοκρασία</p>	<p>Βάλτε καύσιμα στη δεξαμενή.</p> <p>Απευθυνθείτε στο (2).</p> <p>Χαμηλώστε την ταχύτητα του ανεμιστήρα καύσης.</p> <p>Αφήστε τη σόμπα να κρυώσει τουλάχιστον για 1 ώρα και μετά λειτουργήστε τη ξανά ή αλλάξτε το διακόπτη χαμηλής θερμοκρασίας (30°C).</p> <p>Το "ECO" λειτουργεί κανονικά, σε αναμονή, αφού η θερμοκρασία ανέβει, αυτόματα θα ανάψει πάλι.</p>
<p>8) Ο ανεμιστήρας εξακολουθεί να λειτουργεί αφού η σόμπα έχει κρυώσει και έχει σταματήσει η τροφοδοσία του καυσίμου.</p>	<p>Ο διακόπτης χαμηλής θερμοκρασίας (30°C) είναι χαλασμένος.</p>	<p>Αλλάξτε το διακόπτη.</p>
<p>9) Δεν υπάρχει αρκετός αέρας θέρμανσης</p>	<p>Καύσιμο χωρίς προδιαγραφές.</p> <p>Η ταχύτητα του ανεμιστήρα είναι</p>	<p>Χρησιμοποιήστε το κανονικό ειδικό pellet.</p> <p>Χρησιμοποιήστε μεγαλύτερη ισχύ.</p>

	πολύ μεγάλη. Οι σωλήνες εναλλαγής θερμότητας είναι βρώμικοι	Καθαρίστε τους σωλήνες εναλλαγής θερμότητας.
10) Εμφανίζει την ένδειξη «Pressure Error» στην οθόνη	Έχει μπλοκαριστεί ο σωλήνας εξαερισμού Η πόρτα είναι ανοικτή. Υπάρχουν διαρροές	Κλείστε τη σόμπα και ελέγξτε το σωλήνα εξαερισμού Κλείστε την πόρτα και αποσυνδέστε τη σόμπα και έπειτα κάντε επανεκκίνηση. Ελέγξτε το και επισκευάστε το. Αυξήστε την ταχύτητα του ανεμιστήρα καύσης για να δίνει μεγαλύτερη πίεση στη σόμπα.

ΧΕΙΡΙΣΜΟΣ ΗΛΕΚΤΡΙΚΗΣ ΓΕΝΝΗΤΡΙΑΣ

Η σόμπα σας μπορεί να τροφοδοτηθεί με ηλεκτρική γεννήτρια που λειτουργεί με αέριο.

Παρόλα αυτά, ο ηλεκτρικός ρυθμιστής της γεννήτριας μπορεί να μην είναι συμβατός με τα ηλεκτρονικά της σόμπας.

Όσο υψηλότερη είναι η ποιότητα της γεννήτριας, τόσο μεγαλύτερη είναι η πιθανότητα να είναι συμβατή με τη σόμπα.

8. Εγγύηση

1. Εάν ο ιδιοκτήτης ακολουθήσει τις οδηγίες αυτού του εγχειριδίου, είναι εγγυημένο ότι η σόμπα μπορεί να λειτουργήσει καλά μέσα σε ένα χρόνο μετά την πώληση. Εάν η σόμπα χαλάσει λόγω της χαμηλής ποιότητας της ή αν δε δουλεύει φυσιολογικά μέσα στην περίοδο εγγύησης, θα επισκευαστεί ή θα αλλαχθούν μέρη χωρίς χρέωση.

2. Τα προβλήματα τα οποία δημιουργούνται από το λάθος χειρισμό του ιδιοκτήτη δεν καλύπτονται από την εγγύηση, αλλά μπορούμε να παρέχουμε επισκευή επί πληρωμή. Είναι προϊόν για μια ζωή!

9. Ηλεκτρονικό σχέδιο

